

The logo for BEAVER, featuring the word "BEAVER" in a stylized, bold, red font with a white outline.

総合カタログ

Useful & Originality

BEAVER ALL-ROUND CATALOG

刈払機・杭打機・関連商品

独創

ビーバーが刈払機の 代名詞となった理由

ORIGINALITY

腕の長短を問わず安定した位置で握りが調節できる左ハンドル。握ったままで前後に移動すれば刃角度がコントロールできる右ハンドル。人間工学的にもっとも操作しやすいグリップはビーバーの独創です

■ 刈り面を選ばないフレキシブルシャフト

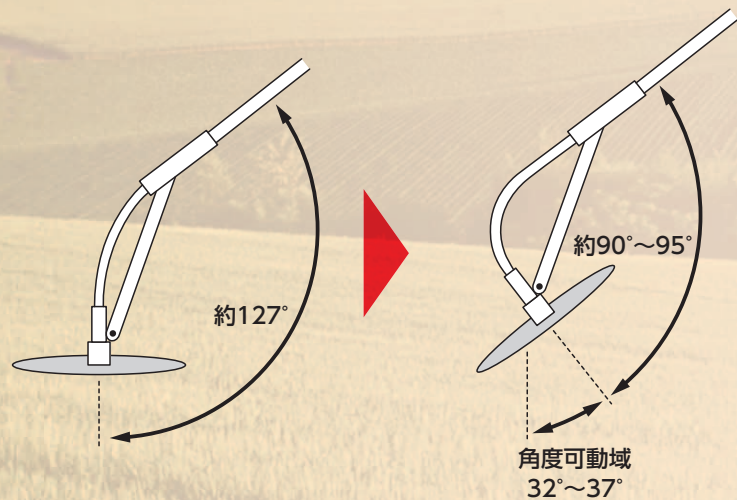

メインパイプと刈刃を支える軸の角度が自在に変えられるため、刈払機を肩に掛ける位置は作業者の体格に合わせるだけです。あとは右手ハンドルの前後移動で刈刃の角度が簡単に調整でき、斜面、凹凸面を問わず、前方向へ刈り進めます。

【対応機種】 K3W、K4W、PS2W、PL2W、VSM

■ 世紀の新案構造で超軽量 地面に押しつけるだけの刃角度変更方法でより 細かな微調整可能



刃角度自由自在

傾斜角・身長にあわせて刃角度を自由に変えられます。高齢者や女性でも簡単操作。

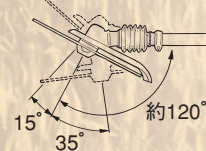

【対応機種】 XM、XRM、SYM、SYRT

■ 安定感抜群の肘受（ビーバーグリップ）

ビーバーグリップに取り付けている肘受は、腕と桿の一体感を高めて作業を楽にし、疲労を軽くします。



目的と条件に適した タイプが選択できる

安定

STABILITY

ビーバーグリップ **B**

ハンドル機能と操作機能を調和させる独創のグリップ配置は、作業内容にフレキシブルに対応できるビーバーだけの特徴です。



ループハンドル **R**

左手ハンドルの握りが力学的に無理のないループ状のため、オーソドックスなタイプとして広く普及しています。



Uハンドル **U**

左右非対称両手ハンドルタイプです。左右のグリップを身体の中心線に近づけ、作業労力を軽減し操作性を向上しました。



2グリップ **2**

2つのグリップを直列に配置。竹藪や狭い溝など桿が振り回しにくい場所での作業に適したタイプです。



ビーバーグリップ+ループハンドル **BR**

左手ハンドルの握りが力学的に無理のないループ状になっており、作業内容にフレキシブルに対応できるビーバーグリップとのハイブリッドハンドルです。



Vベルト式

エンジンと桿部の駆動経路にVベルトを使用し、刈刃が不意に木や土塊に当たった時のショックを吸収する他、桿やエンジンにも無理がかからない工夫をしています。



OPギヤケース

振動を減らしトルクが増すよう減速するとともに、エンジンから、後部ジャバラ部の動きから、ツッパリ感を消し、スムーズな操作感を実現しています。



NEW

スイベルジョイント OPギヤケース

伝統のギヤケースを100%受け継ぎ、さらに、上下動自在なスイベル方式を、採用することでよりスムーズな操作性を実現しております。さらに、付属のボルトを使用で従来のOPギヤケースとしても使用可能。



ダイレクト クラッチ ハウジング

エンジン回転を減速せず、1対1で動力の伝達をしております。



大排気量

強力なトルクによって、低速回転でも作業が継続出来ます。背中にストレスを感じさせない気配り駆動です。



余裕のパワーを生み出す エンジン

駆動

DRIVE SYSTEM

背負式刈払機

刃角度可変式桿

刈面の傾斜に合わせて刃角度が調整できるため楽な姿勢で作業が続けられます。



万能で強力なノーマルタイプ

K3W アルミ桿

B

- 3,50kg
- 21φ×2160mm
- 伝動軸フレキ 8φ×2236mm

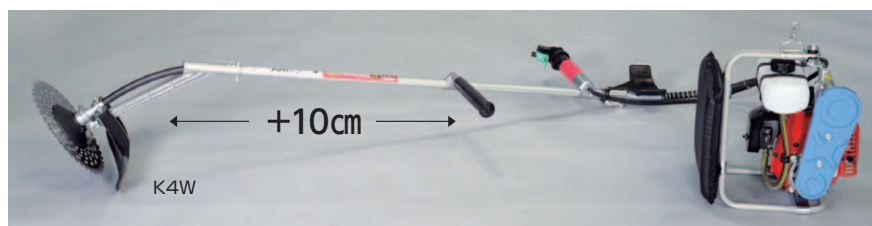

万能で強力なロングタイプ

K4W アルミ桿

B

- 3,60kg
- 21φ×2260mm
- 伝動軸フレキ 8φ×2236mm



軽量で扱いやすいノーマルタイプ

PS2W アルミ桿

B

- 3,00kg
- 21φ×2160mm
- 伝動軸フレキ 7φ×2236mm

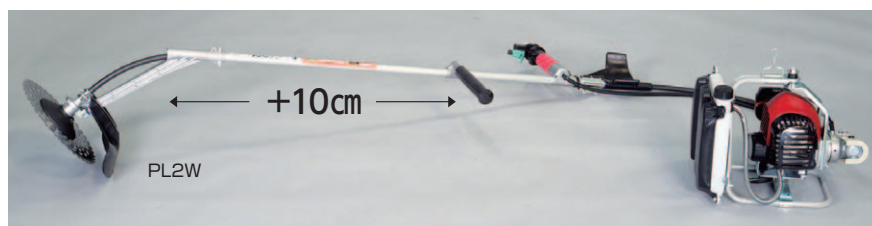

軽量ロングで作業効率アップ!!

PL2W アルミ桿

B

- 3,10kg
- 21φ×2260mm
- 伝動軸フレキ 7φ×2236mm



桿部型式	エンジン型式	排気量 (cc)	タンク容量 (ℓ)	エンジン部重量 (kg)	スパークプラグ	小売価格 (税別)	
K3W K4W	PS2W	CS27M	25.6	1.0	4.9	BPMR8Y	¥88,000
	PL2W	CS27Z	25.4	0.68	4.8	BPMR8Y	¥88,000
		F268B	25.4	1.0	4.9	BPMR7A	¥84,500
	B337M	32.6	1.0	5.8	BM6A	¥90,000	
	B367Z	33.6	0.9	5.7	CJ-6Y	¥90,000	
	L437M	42.6	1.0	6.5	BM6A	¥92,000	
	L467Z	41.5	0.9	5.9	CJ-6Y	¥92,000	

背負式刈払機
(刃角可変式)
桿部組立動画



桿とエンジンの組み合わせは自由自在

フライ級クラス			バンタム級クラス		ライト級クラス	
CS27M	CS27Z	F268B	B337M	B367Z	L437M	L467Z
重量 4.9kg 三菱エンジン	重量 4.8kg ゼノアエンジン	重量 4.9kg ビーバーエンジン	重量 5.8kg 三菱エンジン	重量 5.7kg ゼノアエンジン	重量 6.5kg 三菱エンジン	重量 5.9kg ゼノアエンジン
混合比 50 : 1 FC級 FD級	混合比 50 : 1 FC級 FD級	混合比 50 : 1 FC級 FD級	混合比 50 : 1 FC級 FD級	混合比 50 : 1 FC級 FD級	混合比 50 : 1 FC級 FD級	混合比 50 : 1 FC級 FD級

刃角度固定式桿



大排気量が装備できるパワフル構造

GTM アルミ桿 **B**

- 3,00kg
- 24φ × 2250mm
- 伝動軸フレキ 8φ × 2236mm

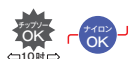

GTRT アルミ桿 **R**

- 2,80kg
- 24φ × 2250mm
- 伝動軸フレキ 8φ × 2236mm

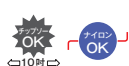

GT2T アルミ桿 **2**

- 2,70kg
- 24φ × 2250mm
- 伝動軸フレキ 8φ × 2236mm

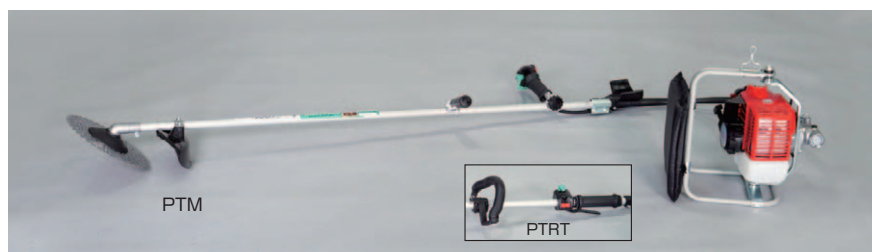

軽量で26ccにおすすめ

PTM **PTRT** アルミ桿

- 2,80kg
- 24φ × 2250mm
- 伝動軸フレキ 7φ × 2236mm

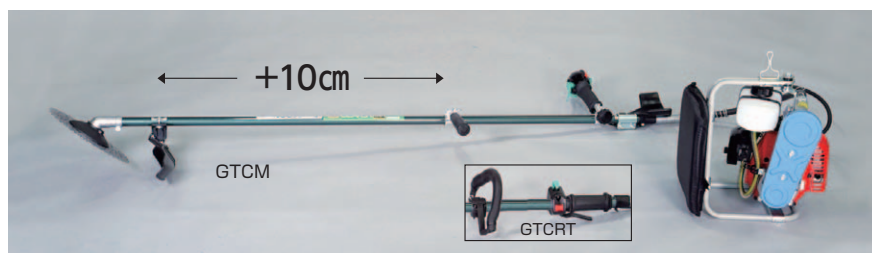

耐振・耐久に優れたプロ仕様

GTCM **GTCRT** カーボン桿

- 2,70kg
- 24φ × 2350mm
- 伝動軸フレキ 8φ × 2336mm



最大の刈面積を誇る高畦刈用

GTCLM **GTCLRT** ロングカーボン桿

- 2,60kg
- 24φ × 2650mm
- 伝動軸フレキ 7φ × 2636mm



桿部型式		エンジン型式	排気量 (cc)	タンク容量 (ℓ)	エンジン部重量 (kg)	スパークプラグ	小売価格 (税別)
GTM	PTM PTRT	CS27M	25.6	1.0	4.9	BPMR8Y	¥88,000
GTRT		CS27Z	25.4	0.68	4.8	BPMR8Y	¥88,000
GT2T		F268B	25.4	1.0	4.9	BPMR7A	¥84,500
		B337M	32.6	1.0	5.8	BM6A	¥90,000
※GTCM・GTCRT		B367Z	33.6	0.9	5.7	CJ-6Y	¥90,000
※GTCLM・GTCLRT		L437M	42.6	1.0	6.5	BM6A	¥92,000
		L467Z	41.5	0.9	5.9	CJ-6Y	¥92,000

※GTCM・GTCRT 桿は10,000円、GTCLM・GTCLRT 桿は12,000円アップとなります。尚、カーボン桿のループハンドルは、受注生産の為時間がかかる場合がございます。

畦草刈専用機

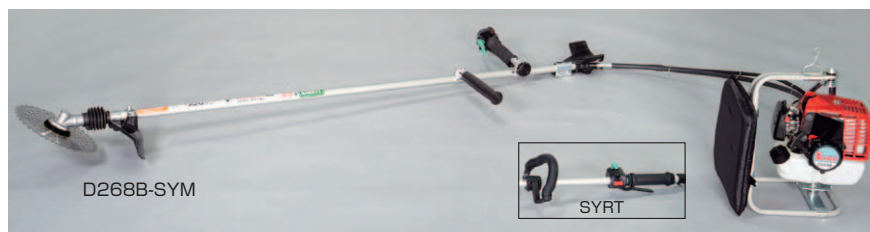

世紀の新案構造で超軽量

- | | | |
|--------------------|-------------|------------|
| SYM | SYRT | アルミ桿 |
| ● 2,90kg | ● 2,70kg | B R |
| ● 24φ×2550mm | | |
| ● 伝動軸フレキ 6φ×2540mm | | |

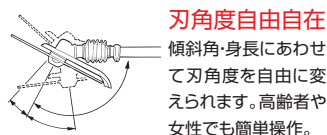
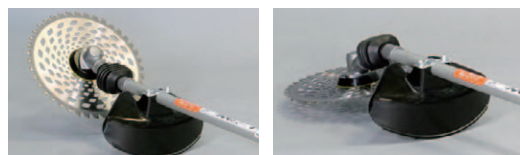

地面に押しつけるだけの角度変更方法
でより細かな微調整可能

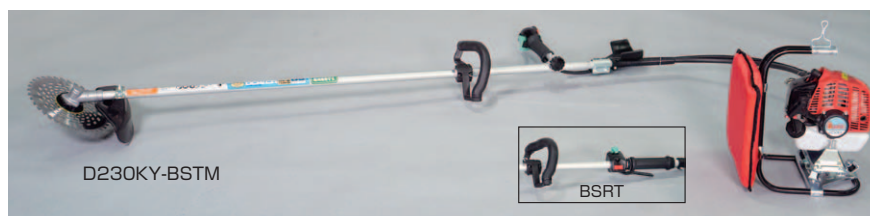

超軽量角度固定桿

- | | | |
|--------------------|-------------|-----------|
| BSTM | BSRT | アルミ桿 |
| ● 2,30kg | ● 2,10kg | BR |
| ● 24φ×2340mm | | R |
| ● 伝動軸フレキ 6φ×2315mm | | |

超軽量角度固定桿・超軽量可変用エンジン



軽量エンジン
D230KY BST専用
重量 4.3kg
DC HOUSING



標準エンジン
D268B
重量 4.7kg
DC HOUSING

エンジン型式	桿部型式	エンジン部重量 (kg)	桿部重量	排気量 (c.c.)	燃料 (混合比)	タンク容量 (ℓ)	スパークプラグ	小売価格 (税別)
D230KY	BSTM	4.3	2.30kg	22.5	50 : 1 FC級 FD級	0.4	LDL6	¥65,000
	BSRT		2.10kg					
D268B	SYM	4.7	2.90kg	25.4		1.0	BPMR7A	¥82,000
	SYRT		2.70kg					
	BSTM		2.30kg					
	BSRT		2.10kg					



ビーバー新型レバー!!

ビーバー記憶装置付きメモリーレバー (M)

離せば、アイドリング状態になる新型安全レバーが登場!!
使いたい回転に合わせて握るだけ。使用途中での変更もできます。

(注) 背負式の可変桿は、従来の親子レバー (W) になります。
背負式の固定桿ループ (R) 2グリップ (2) は、従来のトリガーレバー (T) になります。

押すだけ楽々草刈り作業

- 地面に置き滑らせて草刈作業
- コードが長持ち・経済的



手押し式草刈機 オスカル

小売価格 オープン価格

- 型 式 P267B / P260Z
- 総 重 量 9.5kg / 9.4kg
- 使用可能場所 平地専用畦草刈
- 標準刃物 円盤カッター (ナイロンカッター)
- 外形寸法 全長1200×全幅500×全高950
- 排気量(cc) 25.4cc
- 燃 料 2サイクル専用オイル混合ガソリン 50 : 1
- 燃料タンク容量(ℓ) 1.0 / 0.68
- 桿本体(材質) アルミ

ビーバー円盤カッター

ビーバー円盤カッターは、各メーカー刈払機に取付可能

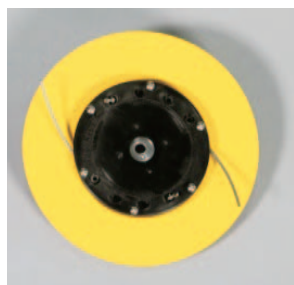

切味重視の1本差込

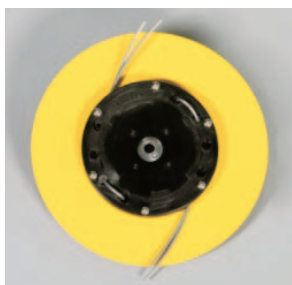

コード耐久性重視の2本差込

品番	品名	小売価格(税別)
3005-93000	ビーバー円盤カッターセット	¥9,500
3011-30220	ビーバーメタリック安全コード φ3.0×215mm 6本	¥270
3012-30420	ビーバーメタリックカットコード φ3.0×420mm 6本	¥510

ショルダー式刈払機



A221MY-UM

最軽量刈払機

A221MY-UM

アルミ桿

小売価格(税別) **¥52,600**

UR2

- 排気量 21.0cc
- 丸山エンジン



A221MY-RM



A221MY-2M

エンジン型式	桿部型式	操作桿	燃料(混合比)	タンク容量(ℓ)	乾燥重量(kg)	スパークプラグ	外形寸法(全長/全幅/全高)cm
A221MY-UM		アルミ	50:1 FC級FD級	0.5	4.0	CJ6Y	175/61/36
A221MY-RM	3.6				175/24/21		
A221MY-2M	3.5				175/22/21		



J237M-YUM

軽量で扱いやすいタイプ

J237M-YUM

アルミ桿

小売価格(税別) **¥64,000**

UR2

- 排気量 22.5cc
- 三菱エンジン

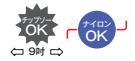

J237M-YRM



J237M-Y2M

エンジン型式	桿部型式	操作桿	燃料(混合比)	タンク容量(ℓ)	乾燥重量(kg)	スパークプラグ	外形寸法(全長/全幅/全高)cm
J237M	YUM	アルミ	50:1 FC級FD級	0.5	4.2	BM6A	175/61/37
	YRM				3.8		175/23/24
	Y2M				3.7		175/23/24



A240M-BYUM

一般草刈用超軽量タイプ

A240M-BYUM

アルミ桿

小売価格(税別) **¥64,000**

UR2

- 排気量 22.5cc
- 三菱エンジン



A240M-BYRM



A240M-BY2M

エンジン型式	桿部型式	操作桿	燃料(混合比)	タンク容量(ℓ)	乾燥重量(kg)	スパークプラグ	外形寸法(全長/全幅/全高)cm
A240M	BYUM	アルミ	50:1 FC級FD級	0.45	4.6	BPMR8Y	175/61/37
	BYRM				4.2		175/23/24
	BY2M				4.1		175/23/24

ショルダー式刈払機

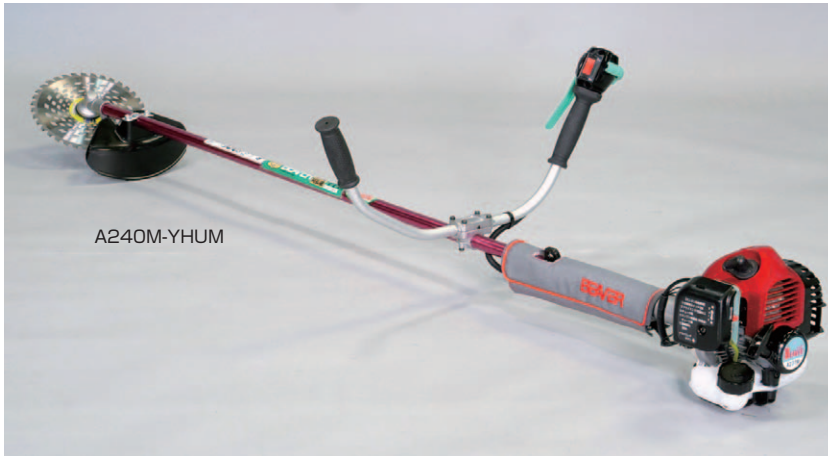

A240M-YHUM

ジュラルミン使用で
強くなりました

A240M-YHUM

ジュラルミン

小売価格(税別) **¥68,000**

UR2

- 排気量 22.5cc
- 三菱エンジン



A240M-YHRM



A240M-YH2M

エンジン型式	桿部型式	操作桿	燃料(混合比)	タンク容量(ℓ)	乾燥重量(kg)	スパークプラグ	外形寸法(全長/全幅/全高)cm
A240M	YHUM	ジュラルミン	50:1 FC級FD級	0.45	4.6	BPMR8Y	175/61/37
	YHRM				4.2		175/23/24
	YH2M				4.1		175/23/24



T260B-UM

低コストでハイクオリティ!!

T260B-UM

アルミ

小売価格(税別) **オープン価格**

UR2

- 排気量 25.4cc
- ビーバーエンジン



T260B-RM



T260B-2M

エンジン型式	桿部型式	操作桿	燃料(混合比)	タンク容量(ℓ)	乾燥重量(kg)	スパークプラグ	外形寸法(全長/全幅/全高)cm
T260B-UM	アルミ	アルミ	50:1 FC級FD級	0.48	4.8	BPMR7A	177/61/38
T260B-RM					4.4		177/24/25
T260B-2M					4.3		177/24/25



A270M-BAUM

軽量で丈夫、
山の下刈り・除伐もこなせる

A270M-BAUM

アルミ

小売価格(税別) **¥71,000**

UR2

- 排気量 25.6cc
- 三菱エンジン



A270M-BARM



A270M-BA2M

エンジン型式	桿部型式	操作桿	燃料(混合比)	タンク容量(ℓ)	乾燥重量(kg)	スパークプラグ	外形寸法(全長/全幅/全高)cm
A270M	BAUM	アルミ	50:1 FC級FD級	0.6	4.9	BPMR8Y	177/61/38
	BARM				4.5		177/24/25
	BA2M				4.4		177/24/25

ショルダー式刈払機



A270M-AHUM



A270M-AHRM



A270M-AH2M

ジュラルミン使用で軽く強くなりました

A270M-AHUM ジュラルミン桿

小売価格(税別) **¥75,000**

- 排気量 25.6cc
- 三菱エンジン

UR2



エンジン型式	桿部型式	操作桿	燃料(混合比)	タンク容量(ℓ)	乾燥重量(kg)	スパークプラグ	外形寸法(全長/全幅/全高)cm
A270M	AHUM	ジュラルミン	50:1 FC級FD級	0.6	4.8	BPMR8Y	177/61/38
	AHRM				4.4		177/24/25
	AH2M				4.3		177/24/25



A270M-HFLUM

+30cm



A270M-HFLRM



A270M-HFL2M

ジュラルミンパイプ+30cm作業効率UP

A270M-HFLUM ジュラルミン桿

小売価格(税別) **¥78,000**

- 排気量 25.6cc
- 三菱エンジン

UR2



エンジン型式	桿部型式	操作桿	燃料(混合比)	タンク容量(ℓ)	乾燥重量(kg)	スパークプラグ	外形寸法(全長/全幅/全高)cm
A270M	HFLUM	ジュラルミン	50:1 FC級FD級	0.6	4.9	BPMR8Y	208/61/38
	HFLRM				4.5		208/24/25
	HFL2M				4.4		208/24/25

ビーバーオリジナル刃角度変更式刈払機

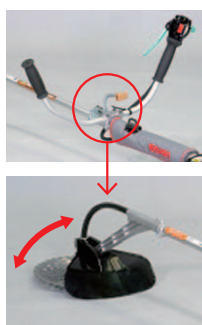

10段階の角度切替レバーで
楽々草刈り

A270M-VSM

アルミ桿

小売価格(税別) **¥73,000**

- 排気量 25.6cc
- 三菱エンジン



10段階切り替えレバー

傾斜角にあわせて刃角度を
10段階変えられます。
高齢者や女性でも簡単操作。

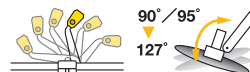

エンジン型式	桿部型式	操作桿	燃料(混合比)	タンク容量(ℓ)	乾燥重量(kg)	スパークプラグ	外形寸法(全長/全幅/全高)cm
A270M	VSM	アルミ	50:1 FC級FD級	0.6	5.6	BPMR8Y	172/62/43



地面に押しつけるだけで
簡単角度変更

A270M-XM

アルミ桿

小売価格(税別) **¥73,000**

- 排気量 25.6cc
- 三菱エンジン



A240M-XM

アルミ桿

小売価格(税別) **¥68,000**

- 排気量 22.5cc
- 三菱エンジン



刃角度自由自在

傾斜角・身長にあわせて
刃角度を自由に変え
られます。高齢者や女
性でも簡単操作。

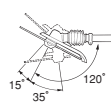

エンジン型式	桿部型式	操作桿	燃料(混合比)	タンク容量(ℓ)	乾燥重量(kg)	スパークプラグ	外形寸法(全長/全幅/全高)cm
A270M	XM	アルミ	50:1 FC級FD級	0.6	5.1	BPMR8Y	179/61/39
	XRM				4.7		179/23/23
A240M	XM			0.45	5.0		179/61/39
	XRM				4.6		179/23/23

ハンドフック式刈払機



ハンドフック式で操作性抜群

※受注生産の為時間がかかる場合がございます。

A270M-FAM

アルミ桿

小売価格(税別) **¥75,000**

- 排気量 25.6cc
- 三菱エンジン



A240M-FAM

アルミ桿

小売価格(税別) **¥70,000**

- 排気量 22.5cc
- 三菱エンジン

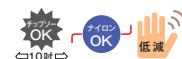

エンジン型式	桿部型式	操作桿	燃料(混合比)	タンク容量(ℓ)	乾燥重量(kg)	スパークプラグ	外形寸法(全長/全幅/全高)cm
A270M	FAM	アルミ	50:1 FC級FD級	0.6	5.1	BPMR8Y	177/41/25
A240M	FAM			0.45	5.0		177/41/24

世界初のロータリーハンマー方式 杭打機

どなたにでもラクラク簡単操作!
パイプ・杭にかぶせてレバーを引くだけ!

- 長年の研究開発でコンパクト&ハイパワーを実現!
- 労力の大幅軽減を実現!
- 作業効率が飛躍的にアップ!



ビーバーマジックハンマー

スタンダード型 RP-021

- 排気量 25.4cc
- RP-021デモ動画は
こちら▶



ビーバービッグハンマー

ハイパワー型 RP-041

- 排気量 41.5cc
- RP-041デモ動画は
こちら▶



菊・花木用支柱立、獣害侵入防止杭、海苔の養殖用杭などに

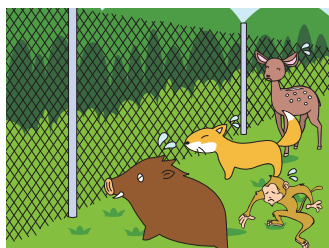
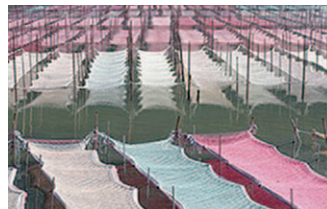

花木用 (菊・野菜・豆類など)

オクラ・キュウリ・サヤエンドウ・キヌサヤ・トマトなどに使用される支柱の杭打ち作業を大幅軽減。

獣害侵入防止杭

イノシシ・シカ・キツネなど獣害侵入防止フェンスを張る際、必要なパイプ打にも最適です。

海苔の養殖用杭

水上・海上など不安定な場所でも杭にかぶせるだけで、らくらく作業を実現。

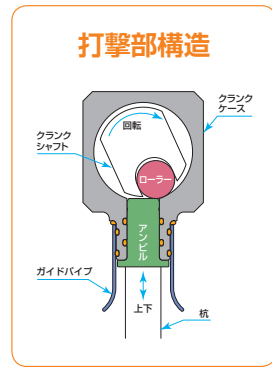

ガイドパイプセット

自由選択



右ページのガイドパイプとアンビルを自由に選べます

世界初のロータリーハンマー方式 杭打機

スタンダード型RP-021・WH・S・MS・M・ML・LS・D仕様

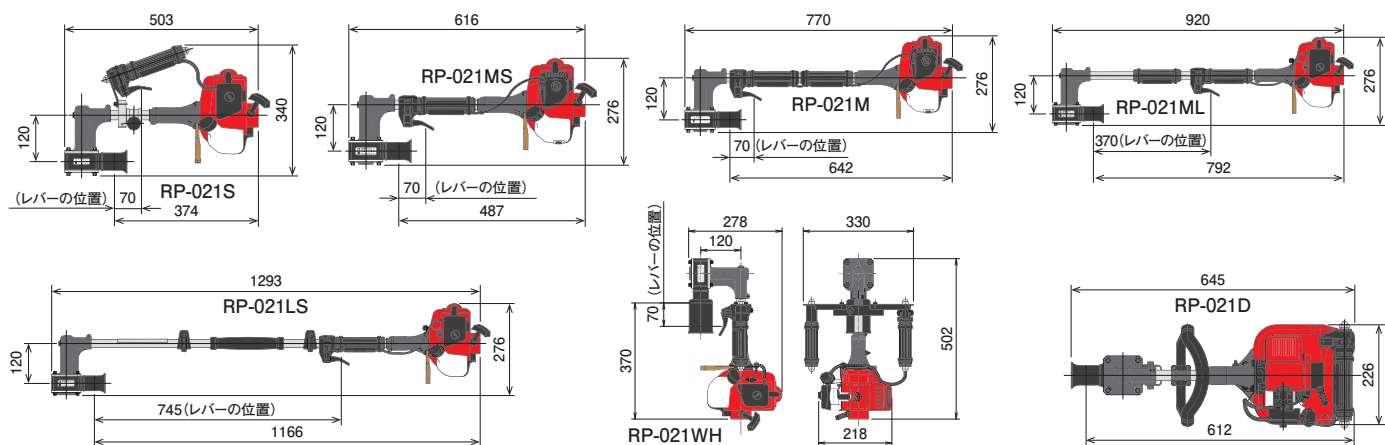

ハイパワー型RP-041・WH・S・MS・M・ML・LS仕様

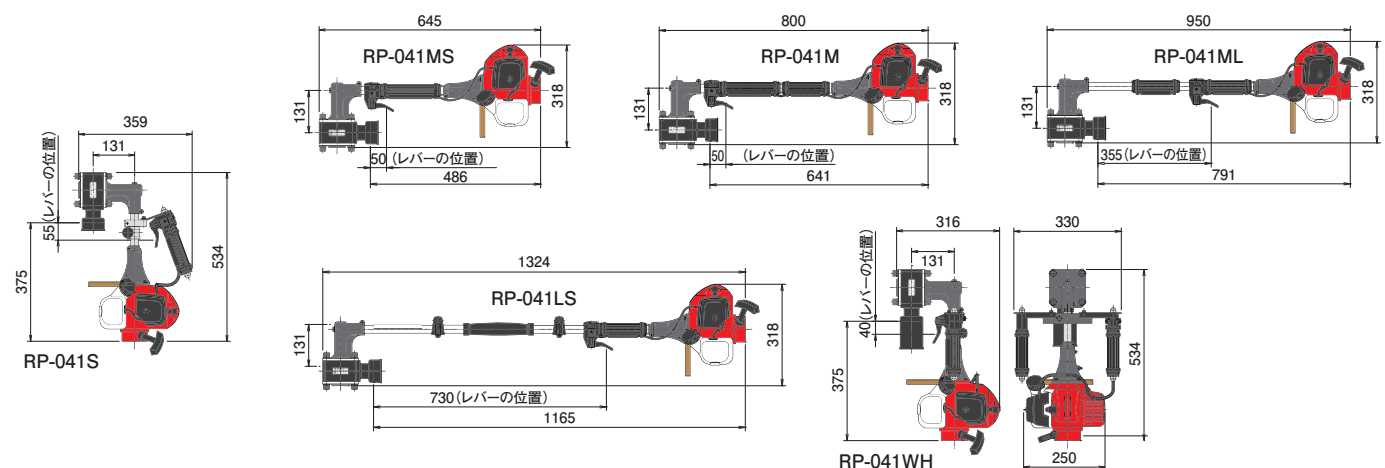

ガイドパイプとアンビルについて

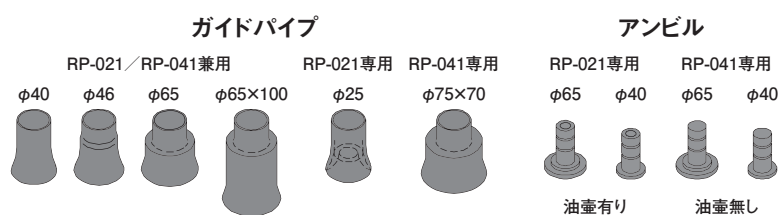

ガイドパイプとアンビルの組み合わせ

ガイドパイプ	アンビル	使用出来る杭の径	RP-021	RO-041
φ25×40	φ40	φ22以下	○	—
φ40×40	φ40	φ36以下	○	○
φ46×40	φ40	φ42以下	○	○
φ65×40	φ65	φ60以下	○	○
φ65×100	φ65	φ60以下	○	○
φ75×70	φ65	φ70以下	—	○

名称	ビーバーマジックハンマー							ビーバービッグハンマー					
	RP-021S	RP-021MS	RP-021M	RP-021ML	RP-021LS	RP-021WH	RP-021D	RP-041S	RP-041MS	RP-041M	RP-041ML	RP-041LS	RP-041WH
標準装備：ガイドパイプ・アンビル	φ40							φ65					
排気量 (cc)	25.4cc							41.5cc					
重量 (エンジン含む)	7.3kg	6.5kg	6.6kg	6.7kg	7.0kg	8.6kg	8.1kg	11.8kg	11.2kg	11.4kg	11.6kg	11.9kg	13.4kg
外形寸法 (全長)	503mm	613mm	768mm	918mm	1292mm	498mm	645mm	534mm	645mm	800mm	950mm	1325mm	534mm
打撃数 (1分あたり)：打撃力 (トン)	4700~5500回：0.8t							4700~5500回：2.0t					
使用できる杭 (長さ目安とする)	材質 木・鉄パイプ・樹脂・C型・Y型鋼など							材質 木・鉄パイプ・樹脂					
	外形 36mm以下 (φ40ガイドパイプ使用の場合)							外形 60mm以下 (φ65ガイドパイプ使用の場合)					
	長さ 0.8m~1.4m 1.0m~1.5m 1.2m~1.8m 1.4m~2.2m 2.0m~2.5m							長さ 0.8m~1.4m 1.0m~1.5m 1.2m~1.8m 1.4m~2.2m 2.0m~2.5m 1.0m~1.5m					
燃料	2サイクル専用オイル混合ガソリン							2サイクル専用オイル混合ガソリン					
燃料タンク容量 (ℓ) 及消費時間	0.6ℓ：約60分							0.74ℓ：約60分					
グリス	種類 リチコン系 (エポネックスSR No.2)							種類 リチコン系 (エポネックスSR No.2)					
	消費時間 約20時間							消費時間 約20時間					
始動方式	リコイルスターター式							リコイルスターター式					
桿本体 (材質)	アルミ							ジュラルミン					
小売価格 (税別)	¥200,000	¥180,000	¥180,000	¥180,000	¥190,000	¥220,000	¥258,000	¥315,000	¥295,000	¥295,000	¥295,000	¥305,000	¥335,000

刈払機用 チップソー&刈刃

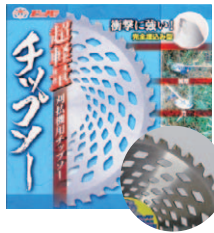

ビーバー純正
超軽量チップソー

230×36P
3312-92331※

255×40P
3112-92331※
小売価格(税別) ¥3,300



ビーバー純正
最強チップソー

230×36P
3312-92730※

255×40P
3312-92740※
小売価格(税別) ¥3,850

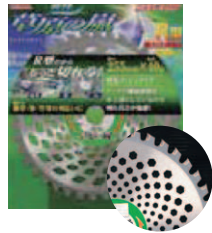

草原の嵐

280×44P
3312-92750※
小売価格(税別) ¥4,620

305×48P
3312-92860※
小売価格(税別) ¥6,600



ビーバー純正
山林用チップソー

230×34P
3312-92150※
小売価格(税別) ¥5,300

255×36P
3112-92150※
小売価格(税別) ¥5,450



ビーバー純正
巴型カッター

230×8P
3312-92110※

255×8P
3112-92110※
小売価格(税別) ¥1,550

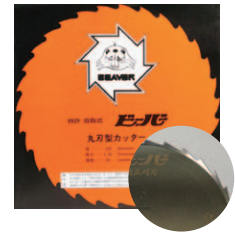

ビーバー純正
丸刃型カッター

255×30P
3112-92160※
小売価格(税別) ¥1,800

刈払機 アクセサリー



WIND 4

●ケースを分解せずに、誰でも簡単にコードが綺麗に巻きこめます!!

●高耐久で低振動! 刈刃と同じ丸穴タイプで殆どの刈払機に取付け可能!!

3312-93640※
小売価格(税別) ¥4,500



最強コード 丸(大)

2500-11990※
小売価格(税別) ¥4,840

最強コード 丸(小)

3312-94450※
小売価格(税別) ¥1,320



ガラス繊維入
角スパイラル(大)

3312-94120※
小売価格(税別) ¥5,940

ガラス繊維入
角スパイラル(小)

3312-94460※
小売価格(税別) ¥1,360



楽ちん丸2

●芯だしワッシャー付底受安定板
●全ての刈払機に取り付け可能

3004-93800※
小売価格(税別) ¥2,000



FC-50 1.0リットル

3006-43820※
小売価格(税別) ¥1,500

FC-50 4.0リットル

2500-12090※
小売価格(税別) ¥4,200



ビーバークリス

(刈払機用)
3112-93430※
小売価格(税別) ¥690

補充用耐熱クリス

(杭打機用)
6311-93430※
小売価格(税別) ¥840



ピッタリフィット!
衝撃からひざを守る

ひざつき作業も
らくらく!

ひざガード 衝撃吸収タイプ

2500-11540※
小売価格(税別) ¥1,980

ひざガード パッド付

2500-11610※
小売価格(税別) ¥1,650



すねガード

●フリーサイズ
2500-11600※
小売価格(税別) ¥3,300

飛散物から
すねを守る



ガーデンスパイクKIWAMI

2500-12070※
小売価格(税別) ¥3,500

イージースパイクプロ

2500-11790※
小売価格(税別) ¥2,700



防振手袋

2500-12340※
小売価格(税別) オープン価格

防振手袋 (指開き)

2500-12350※
小売価格(税別) オープン価格



防振手袋 Mサイズ

2500-12360※
小売価格(税別) オープン価格

防振手袋 Lサイズ

2500-12370※
小売価格(税別) オープン価格

簡単装着

透明プレート
メッシュプレート
一体型

紫外線から眼を
守る! UV加工

UV加工



簡易防災面

2500-11520※
小売価格(税別) ¥1,650



保護メガネ UV加工

2500-11530※
小売価格(税別) ¥1,320



T型 レンチプラス

3000-11290※
小売価格(税別) ¥500



T型 レンチトルクス

1271-91140※
小売価格(税別) ¥500



鉄製プーリー(大小)セット
(Vベルト式エンジン)

3000-81700※
小売価格(税別) ¥6,000

豊富なラインナップで様々な用途に対応

刈払機用 バンド



背負バンドASSY
●背負式刈払機用
1448-82402※
小売価格(税別) ¥4,000



ショルダーバンド
●ショルダー式刈払機用
3353-93422※
小売価格(税別) ¥1,650

フリーサイズで体にフィット

- 4カ所の調整が可能

刈払機取付特殊パット付

- 腰への振動を防ぎ負担を軽減



しっかりベルト
●ショルダー式刈払機用両肩バンド
2500-12130※
小売価格(税別) ¥5,400

エプロン

防水加工で汚れがつきにくい



メッシュタイプで快適作業



ワンタッチウエスト着脱!
丈夫で快適なメッシュ生地を使用!



作業用エプロンメッシュタイプズボン式



作業用エプロン
2500-11230※
小売価格(税別) ¥1,830

メッシュ草刈用エプロン
2500-11490※
小売価格(税別) ¥2,970

作業用エプロンメッシュ
2500-11480※
小売価格(税別) ¥1,500

作業用エプロンメッシュタイプズボン式
2500-12140※
小売価格(税別) オープン価格

刈払機専用 チップソー研磨機



ケンちゃん
外径 230~305mm
内径 30p~100p
2500-11840※
小売価格(税別) ¥34,000



チップソー研磨機 研ぎ技
外径 230~255mm
内径 30p~64p
HKG-3000
2500-11940※
小売価格(税別) ¥38,000



電動チップソー研磨機 研ぎ技プロ
外径 230~255mm
内径 30p~64p
HKG-6000A
2500-12380※
小売価格(税別) ¥60,000

電動小物



チェンソー目立機
ヤスリ径 4.0mm
2500-12030※
ヤスリ径 4.8mm
2500-12040※
小売価格(税別) ¥18,000



スピードコントローラ
PW-1500
2500-11130※
小売価格(税別) ¥11,700

スーパー Xモア

雑草・あぜ道を細かく切断するので、刈り跡がキレイ!!

先端V製造

先が広いV製造により、切れ味と耐久性がさらにUP!

ここが違う!

2段刃

上刃で粉砕するの
で、刈った草が巻き付きにくく、長い草でも楽に作業
できます。

下刃で低く刈る。

諸刃 精密鍛造

スーパー Xモア

ビーパーコード	品名	小売価格(税別)
3312-92500	300	¥6,830
3312-92510	350	¥7,140
3312-92520	350T	¥10,400
3312-92530	300K	¥6,830
3312-92540	400K	¥7,560
3312-92760	350KY	¥7,000

最強モア

L型設計で2倍長持ち!

諸刃仕様

L型で強度アップ
L型上刃で草を逃さず切断

従来品と全長は同じ

鉄人スパイダー 精密鍛造

L型設計でさらに耐久性UP

スーパースパイダー 先端Vカットで切れ味重視

最強スパイダー 精密鍛造 幅広鍛造で耐久性30%UP

最強モア

ビーパーコード	品名	小売価格(税別)
3312-92780	300	¥3,480
3312-92790	350	¥3,840
3312-92800	350T	¥5,760
3312-92810	300K	¥3,480
3312-92820	400K	¥3,840

フリー Xモア

石に当たると逃げる設計で石が飛びにくい! 草がからまず効率的好!

2段刃

2枚の刃で刈草を細かく粉砕、刈り跡がキレイ!!

取付位置

フリー Xモア

ビーパーコード	品名	小売価格(税別)
3312-93310	300	¥10,710
3312-93320	350	¥10,920
3312-93330	350T	¥16,280
3312-93550	300K	¥10,710
3312-93560	400K	¥11,860

ニューフリースパイダー

フリースパイダー430 諸刃 精密鍛造

フリースパイダー 諸刃 精密鍛造

幅広タイプ ニューフリースパイダー

取付位置

【替刃・替ネジ】

2断交互刃で切れ味さらにUP!

幅広替刃で耐久性向上 草がからまず作業性UP!

スパイダーモア

ビーパーコード	品名	小売価格(税別)
3312-93990	ニューフリースパイダー	¥11,860
3312-94440	フリースパイダー430	¥11,860
3312-93340	フリースパイダー	¥10,240
3312-94470	鉄人スパイダー	¥5,040
3312-93250	最強スパイダー	¥4,410
3312-92680	スーパースパイダー	¥3,780

品名	適用機種
モア 300	オーレック WM60.604.606E.624 その他 共立 アグリップ等
モア 350	オーレック WM706.716TL.726TL その他 共立 アグリップ等
モア 350T	オーレック WM1107TL.1207TL
モア 300K	クボタ GC601・602 丸山 MGC601、ゼノア ZGC601
モア 400K	クボタ GC701・701D・702・702D 丸山 MGC701、ゼノア ZGC701
モア 350KY	共立AZ 656
スパイダーモア	オーレック SP 50・550・850 その他共立、アグリップ等
スパイダーモア 430	オーレック SP 430・430A その他共立、アグリップ等



since1963

※本カタログ表示の価格は、消費税別小売価格です。

●このカタログの仕様は、改良などの為予告なく変更する場合があります。

Company with a history of more than 50years

 **山田機械工業株式会社**

本 社 〒651-2404 神戸市西区岩岡町古郷1534
TEL.078(967)1481 FAX.078(967)3090

東日本・長野・中国・九州（営業所）・東京（事務所）
月～金／8:30～17:00（土日祝、弊社指定休業日は除く）

<http://www.beaver-group.co.jp>

